

引出しタイプ

[Eシンク・ビーナスシンク対応]

上下2分割の引出し収納で、スペースの無駄がなくなったり収納できます。また、調理器具の用途や大きさを考え、最も収まりのよいスペースに仕付けています。

食器洗い乾燥機付きタイプ



ドアタイプ

[全シンク対応]

開き扉の内側面に包丁ホルダーや調味料ポケットが付けられ、小物が素早く出し入れできるドアタイプ。背の高い一升瓶なども余裕で収納できます。※スリムタイプ(奥行60cm)に対応しています。



ドア&引出しタイプ

[全シンク対応]

ドア&引出しタイプは、デッドスペースとなっていた足元の台輪部分を収納スペースとして活用した「引出しタイプ」と、背の高い一升瓶等もたっぷり収納できる「ドアタイプ」の特徴を活かしたタイプです。



● ドアタイプ オプション

扉を開けるたびに快適です。収納したいものにあわせて選べるパーツ。

- ドアポケット30
VDP-30 ¥2,000 W18.9×D10.5×H32.4cm
- ドアポケット45
VDP-45 ¥2,300 W32.9×D10.5×H32.4cm



加熱機器

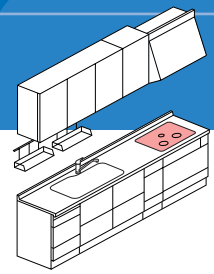

安全性の高いIH、火力の強いガス
ライフスタイルに合わせてお選びください。

ガスコンロ

エクストラプラン デラックスプラン 標準装備

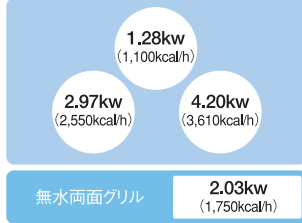

DW32D8JTSR△(ハーマン製) ————— **¥138,000** (税込¥144,900)
ガラストップの無水両面グリルコンロ。

ベーシックプラン 標準装備

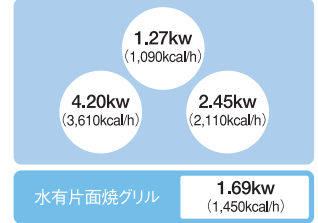

RB31AH2SBL△(リンナイ製) ————— **¥99,000** (税込¥103,950)
ホーロートップのガスコンロ。

単独ごとく化

それぞれのバーナーのごとくを単独化することにより清掃性が向上しました。

- バーナーピッチ300mm
- 2分割排気口カバー

薄型トッププレート

デザイン性及び清掃性向上の為、トッププレートを薄型のフラット化にし、さらに外周にステップを設け煮こぼれがワークトップへ流れにくくしました。

- 高効率外炎バーナー
- セラミックコートバーナー

焦げつき消火機能

鍋が焦げつきはじめたり空だきの場合、自動的にガスを止め消火します。

- バーナーピッチ300mm
- 高効率外炎バーナー
- セラミックコートバーナー
- 2分割排気口カバー

天ぷら油過熱防止機能

揚げ物調理の際は油温が250℃で弱火に、さらに温度が上がると自動消火します。

■ナスラックで採用のガスコンロは、全ての機能がSiセンサーコンロです。

ガスコンロはみなさまに、安心 (Safety)、便利 (Support)、笑顔 (Smile)を約束する賢い (Intelligent) センサーを搭載した、まったく新しい「Siセンサーコンロ」へと進化しました。

全てのバーナーに下記の機能を搭載。

- 調理油加熱防止装置
- 立ち消え安全装置
- コンロ・グリル消し忘れ消火機能

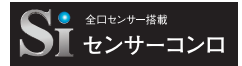

適応ガス種 3 (4A・4B・4C)、2 (5A・5B・5AN)、1 (6B・6C・7C)、5 (5C)、6 (6A)、A (12A・13A)、P (LPG) ※商品機種名末尾の*にはガス種が入ります。

IHクッキングヒーター 200V

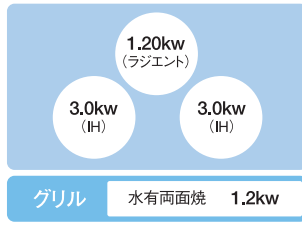

HT-B6L [ブラック] (日立製) ————— **¥198,000** (税込¥207,900)

HT-B6SL [シルバー] (日立製) ————— **¥203,000** (税込¥213,150)

3.0kwの大火力(左右IH)自動両面焼きグリル搭載。

パワフル火力

3.0kwの大火力で、強火が決め手の炒め物や中華料理をおいしく調理できます。

サイレント設計

料理中の家族の会話を邪魔しない低騒音設計で、静かなキッチンを実現します。

両面焼自動グリル

魚焼きも自動で両面から高火力ヒーターで焼き上げるため、裏返す手間がいりません。

フル天面操作

左右IH、ラジエント、グリルの操作が、すべてトッププレートで行えます。

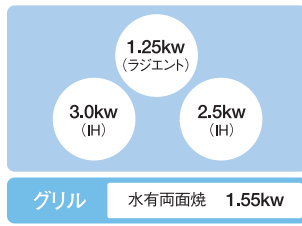

CHC6BTN [ブラック] (松下製) ————— **¥185,000** (税込¥194,250)

CHCS6BTN [シルバー] (松下製) ————— **¥195,000** (税込¥204,750)

自動両面焼きグリル搭載。スッキリ美しい上面操作タイプ。

サイレント設計

料理中の家族の会話を邪魔しない低騒音設計で、静かなキッチンを実現します。

両面焼自動グリル

魚焼きも自動で両面から高火力ヒーターで焼き上げるため、裏返す手間がいりません。

フル天面操作

左右IH、ラジエント、グリルの操作が、すべてトッププレートで行えます。

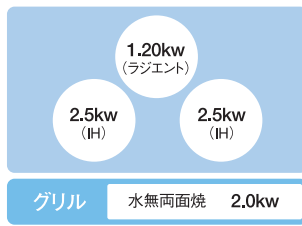

CS-KMG38E [シルバー] (三菱製) ————— **¥188,000** (税込¥197,400)

上面だけで操作OK。スッキリ美しい上面操作タイプ。

両面焼自動グリル

魚焼きも自動で両面から高火力ヒーターで焼き上げるため、裏返す手間がいりません。

フル天面操作

左右IH、ラジエント、グリルの操作が、すべてトッププレートで行えます。

パッと見プレート

液晶画面でグリルの操作手順や注意喚起を文字でお知らせします。先進のIHをらくらく使いこなせる親切設計です。

IHクッキングヒーターをご使用になるお客様へお願い

蒸気が多量に発生する調理をされますとレンジフード本体表面に結露が発生し、水滴が付着する場合があります。このような場合は、滴下する前に布などで拭きとってください。特に冬期など室温が低いときには、ご使用の繰り返しにより捕集容量を超え、あふれる恐れがありますので、こまめに点検・お手入れをしてください。



ご注意

IHクッキングヒーター安全に関するご注意

心臓用ペースメーカーをお使いの方は、専門医師とよくご相談の上、ご使用ください。

食器洗い乾燥機

後片付けの時間をゆとりの時間へ。
手荒れの悩みとも、さよならです。

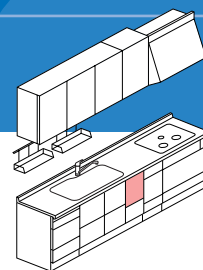

スライドオープン食器洗い乾燥機 [引出しタイプキャビネット対応]



約5人用
食器容量
35点

■RKW-C401C (リンナイ製)

¥127,000

W44.8×D59.2×H45.0cm/約21kg

- 消費電力：880W/910W
- 洗浄方式：ノイズ噴射による加熱洗浄方式
- パネル記号：BEP-RKW458*F (別売)
- 使用水量：約9.5L
- 標準コース運転時間 (60℃給湯)

洗い	すすぎ	乾燥	運転時間
約19分	約15分	約40分	約74分

モデル
チェンジ

奥行
60cm

伸びるセンサーノズルで洗浄率アップ。 より衛生的に。

水圧により、伸びるセンサーノズルで、大皿から箸などの小物まで、スミズミまで洗浄します。(RKWシリーズ)

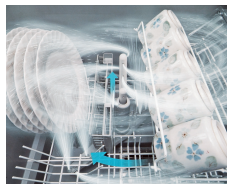

どんぶりも収納できる。 フレキシブルカゴを使用。

食器カゴの一部を取り外し、どんぶりもらくらく収納。また食器カゴはサビや熱に強いステンレス (SUS304) (RKWシリーズ)

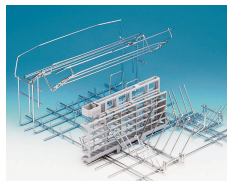

ラクな姿勢で使えるスライド収納。 より合理的に。

食器を出し入れする際、腰をかかめず自然な姿勢のまま作業ができます。また、上カゴ後ろに配置することにより、左右どちらからでも食器の出し入れができます。



フルスライド引出しだから、 洗剤や小物をムダなく収納。

食器洗い乾燥機の下を引出しにした専用キャビネット。(台輪部分は引き出せません)



■RKW-45A (リンナイ製)

¥129,000 W44.8×D63.9×H45.0cm/約22kg

- 消費電力：880W/910W
- 洗浄方式：ノイズ噴射による加熱洗浄方式
- パネル記号：BEP-RKW458*F (別売)
- 使用水量：約12L
- 標準コース運転時間 (60℃給湯)

約6人用
食器容量
40点

洗い	すすぎ	乾燥	運転時間
約16分	約19分	約30分	約65分



■EW-BP45B (三菱製)

¥135,000 W44.8×D61.7×H45.0cm/約21kg

- 消費電力：826W
- 洗浄方式：ノイズ噴射による加熱洗浄方式
- パネル記号：BEP-RKW458*F (別売)
- 使用水量：約10L
- 標準コース運転時間 (60℃給湯)

約6人用
食器容量
40点

洗い	すすぎ	乾燥	運転時間
約22分	約23分	約30分	約75分

ドアオープン食器洗い乾燥機 [引出し・ドアタイプキャビネット対応]



約8人用
食器容量
58点

■FB4503PF (ハーマン製)

¥159,500

W44.8×D58×H75~82cm/約32kg

- 食器容量：約8人分 (約58点)
- 消費電力：1225W/1267W
- 洗浄方式：回転ノイズ噴射式 (2段ノズル) 洗浄温度57℃
- パネル記号：BEP-FB4503*F (別売)

大きい、さらに使いやすい!

8人分 (4人家族1日分) に相当する合計58点を収容できる業界トップクラスの庫内容量。さらにセンターボールのないカゴを採用することで食器のセットがラクラク。しかも2段式カゴなので、取り出しがとってもスムーズ。

オールステンレス&高温すすぎ

庫内は、傷やサビに強いオールステンレス仕様。さらに、約80℃の高温水によるすすぎ、温風による乾燥を行なうことで、雑菌の繁殖を抑えます。

ランニングコスト

標準コースでの使用水量は、手で洗った場合の約1/6。環境に、そしてコスト的にもうれしい仕様です。

8人分 (4人家族1日分) に相当する合計58点を収容できる業界トップクラスの庫内容量。庫内は、傷やサビに強いオールステンレス仕様。さらに、約80℃の高温水によるすすぎ、温風による乾燥を行なうことで、雑菌の繁殖を抑えます。標準コースでの使用水量は、手で洗った場合の約1/6。環境に、そしてコスト的にもうれしい仕様です。

約14分の快速コース

あらかじめすすぎ洗いをされた場合、約14分で洗い上がる (乾燥なし) “快速コース” をご用意。また、“標準コース” でも約50分という高速運転を実現。

音声でお知らせ

運転時間、運転終了などを声でお知らせ。使いやすさと分かりやすさが高まりました。

レンジフード

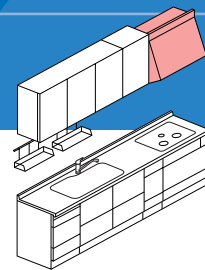

機能的なフォルムは手入れも簡単、
空気もキッチンもいつもクリーンです。

対面型対応レンジフード



シロッコファン(富士工業製) (サイド壁付タイプ)

間口90cm SFDR-902SI **¥140,000** W90×D75×H75~95cm 29.5kg

- 親水性塗装(整流板)
- ファンシークリーン仕上(ファン、フィルタ)
- 風量3段調節式(常時換気搭載) ※高さ60~80cm調節可能です。

別売品 ※RMC-04 リモコン ※別売品のリモコン(RMC-04)による手元操作が可能

- W吸い込みによる高捕集で、オープンキッチンに最適。
- 結露しづらい親水性塗装。
- 常時換気機能付。
- 電動密閉式シャッター(オプション)で防音効果アップ。

エクストラプラン デラックスプラン ベーシックプラン 標準装備

I型・L型対応レンジフード

シロッコファンレンジフード(富士工業製)

間口90cm BDR-3HE-9017TNBK **¥78,000**

W90×D60.5×H70cm 20kg

間口75cm BDR-3HE-7517TNBK **¥68,000**

W75×D60.5×H70cm 17kg

間口60cm BDR-3HE-6017TNBK **¥53,000**

W60×D60.5×H70cm 14kg

※30cmの前幕板が含まれています。



プロペラファンレンジフード(富士工業製)

間口90cm FVA-9041TNLBK **¥70,000**

W90×D59×H70cm 16kg

間口75cm FVA-7541TNLBK **¥49,000**

W75×D59×H70cm 15kg

間口60cm FVA-6041TNLBK **¥42,000**

W60×D59×H70cm 13kg

※10cmの前幕板が含まれています。



エクストラプラン デラックスプラン ベーシックプラン 標準装備

シロッコファンレンジフード(富士工業製)

間口90cm BDR-3HE-901TNBK **¥75,000**

W90×D60.5×H60cm 20kg

間口75cm BDR-3HE-751TNBK **¥65,000**

W75×D60.5×H60cm 17kg

間口60cm BDR-3HE-601TNBK **¥50,000**

W60×D60.5×H60cm 14kg

※20cmの前幕板が含まれています。



フードボックス

間口90cm HBB-90K **¥34,000**

W90×D59.5×H70cm 11.5kg

間口75cm HBB-75K **¥22,500**

W75×D59.5×H70cm 10kg

間口60cm HBB-60K **¥20,500**

W60×D59.5×H70cm 8.5kg

※換気扇は別途お求めください。 ※フィルターは付けられません。

※高さ70cmには10cmの前幕板が含まれています。



プロペラファン金属換気扇(東芝製)

直接排気用(引きひも式)

VFH25APMKU **¥34,000**

W35×D14.9×H36.5cm

4kg φ25cm



IH対応レンジフード

NEW

アーチ形状整流板



シロッコファンレンジフード(東芝製)

間口90cm VFR-93FHKN **¥99,000**

W90×D62.5×H40cm 18.5kg

間口75cm VFR-73FHKN **¥86,500**

W75×D62.5×H40cm 17kg

間口60cm VFR-63FHKN **¥71,000**

W60×D62.5×H40cm 15kg

※幕板は別売になります。
※本体はブラック色になります。

- 大風量だから、上昇気流が起きにくいIHでも高捕集を実現。
- アーチ形状の整流板なのでふところがより深く、油煙を包み込むように捕集。
- 本体内に付着した油やIH調理特有の結露水はオイルトレイで回収します。
- 本体内部や整流板は発油性塗装なので、お掃除もらくらく。

■VFRタイプ別売幕板対応表

レンジフードタイプ	色	高さ	前面用			側面用
			90cm	75cm	60cm	—
VFRタイプ	ブラック	20cm	KFM-902K ¥5,500	KFM-752K ¥5,000	KFM-602K ¥4,500	KSM-20K ¥3,000
		30cm	KFM-903K ¥6,000	KFM-753K ¥5,500	KFM-603K ¥5,000	KSM-30K ¥3,500

吊戸棚

日々使うものを収納します。
棚下照明は調理中の手元をやさしく照らします。

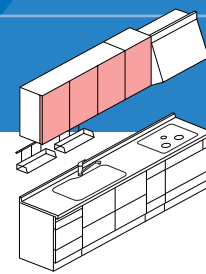

昇降式中吊戸棚 (間口75・90cm) 高さ70cm

棚がスライドしながら手前に降りてくるためムリな姿勢をとることなく、出し入れできます。操作力調整レバーで力加減が調節できます。

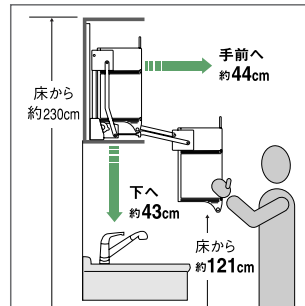

パワーラック式中吊戸棚



- 両手でバーをつかみ手前に引き出します。前へスライドしながら目線の高さに降りてきます。

吊戸棚

標準サイズの70cmミドルタイプのほか、使用場所やお好みに応じてセレクトを。



ショートタイプ (高さ50cm)

日ごろ使う頻度の少ない食器や台所用品の収納に適しています。場所をとらないので、窓も大きくとれて、閉塞感がありません。



ミドルタイプ (高さ70cm)

使う頻度の高い物の収納に適しています。下の段に収納すれば、物がラクに取れる程よい大きさです。



ロングタイプ (高さ100cm)

大家族のお宅でも余裕の長吊戸棚収納です。お気に入りの食器をたくさん揃えたい方にもおすすめです。

不燃材貼り吊戸棚

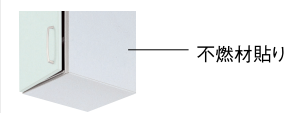

この写真は右タイプです。
不燃材貼りが右側の場合、吊元は左、把手が右となります。

棚下照明 (高さ70cm)



棚下灯

71B-167 **¥5,100**
引きひも式のスタンダードなタイプです。

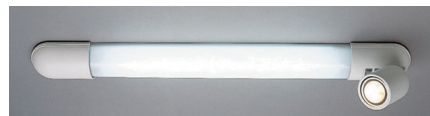

スポットライト付棚下灯

OB-055034 **¥13,800**
特に手元を明るく照らしたい時に便利。



棚下灯

BZ3011E **¥16,500**

間口の狭い吊戸棚でも取り付けが可能です。不燃材貼り吊戸棚に設置の場合、別途取付ネジが必要です。



人感センサー式棚下照明

OB-055252 **¥18,800**

人が近づくと自動的に点灯。遠ざかると2分後に消えます。



薄型キッチン用棚下照明

●間口90cm FZ24021E **¥19,000**

●間口60cm FZ24031E **¥17,000**

対面式キッチンでも気にならない薄型。インバータ、省エネ、高照度「T5ランプ」を採用。

フロアユニット

キッチンの各種収納の扉とトータルコーディネートできる
大型キャビネット。

壁付けタイプ

壁面の形状を活かして最大限の収納を可能にし、配膳カウンターを組み込むことも可能な自由設計です。



※写真はイメージです。写真のワゴンは弊社商品に含まれません。また食器収納庫は現行と異なります。

ゴミ箱 オプション

2つのプッシュ式ふたで、ゴミを分別。
嫌な臭いももらしません。 **在庫限り**



■ダストボックスワゴン
DBW480S **¥17,400**
W48.3×D34.7×H52.5cm



浅型食器収納庫

見せる収納に最適。ガラス扉が洒落た
感覚の食器収納庫です。



配膳キャビネット

配膳カウンターに収納庫を設けると、一面を収納庫にした
場合に比べて圧迫感がありません。



配膳用カウンター

CTH型/ホワイト(メラミンマイルド・エンボス仕上げ)

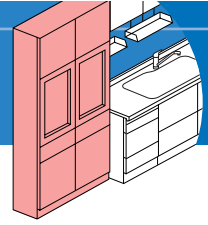

間仕切りタイプ

収納物の高さに応じて棚板を調節できるドアタイプ収納と対面カウンターと組み合わせた収納です。



↑ キッチン側

食器棚の高さを十分に活かした収納力。キッチンで作業しながら、ダイニングスペースが見渡せます。

↻ ダイニング側

ダイニングコーナーの構成は、食器棚で間仕切り。両面樹脂扉付きなので、キッチン側からでも出し入れできます。

両面樹脂扉付食器収納庫

出し入れが楽な両面ハッチタイプで、キッチン側、ダイニング側の両方から使えます。



キッチン側
(上台両面樹脂扉付)



ダイニング側
(上台両面樹脂扉付)

両面配膳キャビネット

キッチン側からたっぷり収納可能です。引出し式キャビネットもあります。



裏面



裏面



両面配膳用カウンター

CTD型/ホワイト(メラミンマイルド・エンボス仕上げ)

対面タイプ



サイドオープン収納キャビネット

ワークトップ(天板)下のキャビネットを組み合わせた抜群の収納性が魅力です。ご家族のコミュニケーションを大切にしながらキッチンとして独立した空間を実現できるプランです。



(扉タイプ)背面収納キャビネット

キッチンパネルシステム

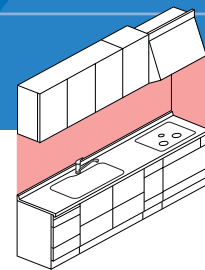

好みのカラーセレクトで、毎日のキッチンライフがより楽しくなります。
 水はねや油污れに強く、お掃除ラクラク。

■ 塗装タイプ

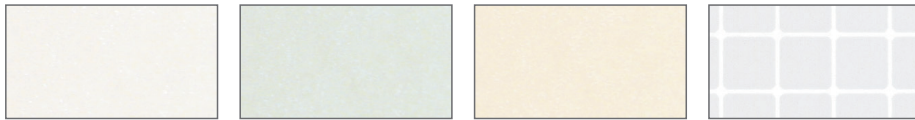

ミスティホワイト (MW) ミスティグリーン (MG) ミスティベージュ (MB) スクエアホワイト (SW)
 スクエアホワイト (マグネット対応)

※マグネット対応パネルの注意点
 ガスコンロ近くでのマグネット吸着用具は使用しないでください。
 留めているメモ用紙や吸着用具のプラスチック等が焦げたり燃えたりする恐れがあります。

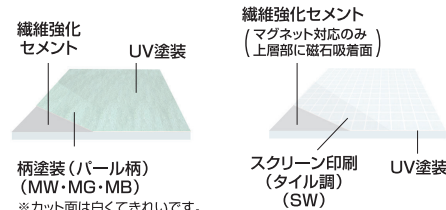

繊維強化セメント
 UV塗装

柄塗装(パール柄)
 (MW・MG・MB)
 ※カット面は白くてきれいです。

繊維強化セメント
 (マグネット対応のみ
 上層部に磁石吸着面)
 スクリーン印刷
 (タイル調)
 (SW)
 UV塗装

厚さ3mm

国土交通省認定
 不燃材料NM-0261
 不燃材料NM-1489
 (マグネット対応のみ)

■ メラミン化粧タイプ



クラウディホワイト (KW) クラウディローズ (KR) プレインホワイト (PW) ウールベージュ (WB)

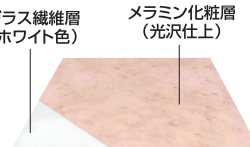

※カッターを使用しているカットも可能です。
 カット面は白くてきれいです。

厚さ3mm

国土交通省認定
 不燃材料NM-9447

■ DAP化粧タイプ

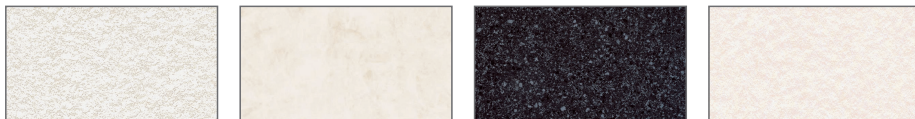

パールストーン (PS) ホワイトマブル (WM) スターブラック (SB) フレッシュピンク (FP)

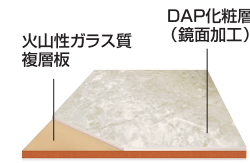

厚さ3mm

国土交通省認定
 不燃材料NM-1404

■ ステンレスパネル



シャインコートタイプ (SC) クリアコートタイプ (HL)

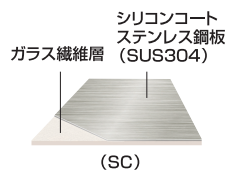

(SC)

厚さ3mm

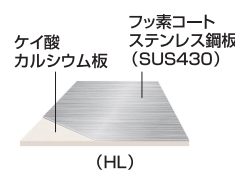

(HL)

厚さ4.5mm

■ 機種名・価格一覧表

名称	機種名記号	外形寸法 (mm)	価格
塗装タイプ	BMKH240▲ (フロント/サイド用)	2400×900	¥34,000
	BMKH180▲ (フロント用)	1800×900	¥26,000
塗装タイプスクエアホワイト (マグネット対応)	MMKH240SW (フロント/サイド用)	2400×900	¥39,000
	MMKH180SW (フロント用)	1800×900	¥31,000
メラミン化粧タイプ	HMKH240▲N (フロント/サイド用)	2420×910	¥32,000
	HMKH180▲N (フロント用)	1820×910	¥23,500
DAP化粧タイプ	CMKH240▲ (フロント/サイド用)	2400×897	¥26,000
	CMKH180▲ (フロント用)	1797×897	¥21,500
ステンレスパネル シャインコートタイプ	SSSH240SC (フロント・サイド上段用)	2420×910	¥58,000
	SSSH180SC (フロント・サイド下段用)	1820×910	¥48,000
	SSSH090SC (フロント・サイド下段用)	910×910	¥29,000
ステンレスパネル クリアコートタイプ	KSSF235HL (フルフラット部壁面用)	1090×2350	¥39,000
	KSSH180HL (フロント/サイド用)	1797×910	¥31,500
	KSSH105HL (フロント用)	1047×910	¥20,500
	KSSH090HL (フロント/サイド下用)	897×910	¥18,000
	KSSW180HL (窓用)	1797×450	¥18,500

※▲には各パネル記号が入ります。

名称	機種名記号	価格
塗装タイプ・メラミン化粧タイプ ・DAP化粧タイプ ・シャインコートタイプ用 見切りセット	WMP243 (端面用)	¥7,000
	WMPW273 (出隅用)	¥9,000
	WMPW243 (出隅用)	¥9,000
	WMP243 (入隅用)	¥9,000
クリアコートタイプ用 見切りセット	WSP243 (端面用)	¥8,000
	WSPW243 (出隅用)	¥10,500
	WSP243 (入隅用)	¥10,500
施工キット	WKT030 (G/B/W/K) F (コーキング材、接着剤、マスキングテープ、両面テープ等)	¥11,000

キッチンパネル見切りセット・施工キットの使用用途について

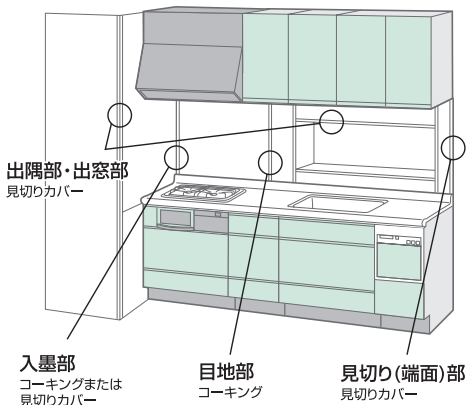

⚠️ ご注意

キッチンパネルは、直に炎が当たる使用はしないでください。
 加熱機器より150mm以上離して取り付けてください。

※設置については弊社担当までお問い合わせください。

ハンガーユニット [ステンレス製]

毎日よく使う調理アイテムは、
すぐに手の届く場所に置いておきたいものです。

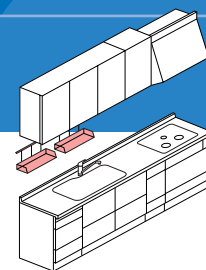

壁付けの場合

ステンレス製のしっかりした造りで掛けたものが落ちにくい安全なダブルバー式です。



吊下げの場合

壁付けにも吊戸棚にも取り付けすることができます。

ハンガーセット オプション

便利なフックが5つ付いています。

WKH060 ¥6,000



アイレベルバー システムグッズ

システムグッズとの組み合わせも自在に行なえ、場所をとらずにシンプルで機能的な収納を実現できます。



LA-45	45cm	¥8,000
LA-60	60cm	¥8,500
LA-90	90cm	¥12,000
LA-120	120cm	¥13,000
LA-150	150cm	¥15,000



フリーラック

LB-101 W60×D25×H50cm ¥11,000
(有効寸法約28.6cm(W)×16cm(D))



ラップペーパーホルダー

LB-102 W25×D15.5×H40cm ¥12,000
(ペーパー有効幅約23.5cm)



まな板ラック

LB-103 W30×D7.5×H40cm ¥8,000



ブックスタンド

LB-104 W38×D6×H40cm ¥8,000



フキン掛け

LB-105 W20×D15×H30cm ¥5,000



スパイスラック

LB-106 W30×D12×H30cm ¥13,000



フック

LB-107 W5.5×H8.9cm ¥3,000 (3コ)



アイレベルシェルフ

LB-109 W75×D20×H30cm ¥20,000
LB-110 W60×D20×H30cm ¥17,000



安全に関するご注意

ハンガーユニットを加熱機器周辺でご使用の際は、燃える物をフックやバーに掛けたり、ラックに置いたりしないでください。火災の原因になることがあります。

※写真の小物は演出小物です。